

# TANITA®

健康をはかる

## 取扱説明書

保証書付

ALCOHOL CHECKER

# EA-100

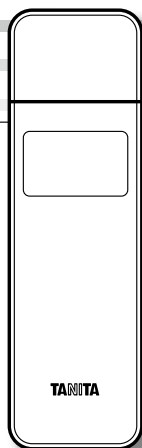

※本書に記載されている  
イラストはイメージ図です。

### もくじ

●使用目的に関するご注意	2
●安全上のご注意	4
●各部の名称/付属品	10
●電池を入れる・交換する	13
●測定前クリーニング	15
●測定する	18
●換気お知らせサイン	23
●センサー使用回数	24
●故障かな?	25
●仕様	30
●アフターサービスについて	31
●無料修理規定	31
●保証書	32

### お願い

誤った使い方をしますと、重大な事故につながるおそれがあります。この取扱説明書をよくお読みいただき、正しく安全にご使用ください。また、必要な時にはすぐに取り出せるよう、身近に大切に保管してください。

ご使用の前に

使いかた

必要なときに

# 使用目的に関するご注意

## 警告

道路交通法第65条第1項には、「何人も、酒気を帯びて車両等を運転してはならない。」と遵守事項が定められています。本器の測定データは飲酒の有無を判断するための一つの判断材料であって、運転の可否を判断するものではありません。測定結果に基づいて、車両の運転や機器の操作などを行って良いか否かの判断に対して、本器の製造者、および販売に携わる関係者は一切責任を負いません。

## ■センサー寿命

本器はセンサーの特性上、購入後1年以上経過または、センサー使用回数が1000回以上になると精度を保証できなくなります。継続してご使用いただく場合は、新規購入してください。

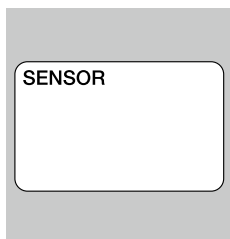

### 1. センサー使用回数が1000回以上になった場合

センサー寿命をお知らせするため、センサー使用回数1000回以上になると「**SENSOR**」**「OVER**」マークが点灯表示されます。

※測定結果がきちんと表示された測定の回数を自動的にカウントします。

※測定を途中で中止したり、「**Err**」が出た場合はカウントされません。





### 2. 購入後1年を経過した場合

センサー使用回数に関わらずセンサーの精度は時間とともに低下します。

※この場合は、「**SENSOR**」マークは表示されませんのでご注意ください。

# 安全上のご注意

本書では、お使いになる人や他の人への危害、財産への損害を未然に防止するため、お守りいただきたいことを次のように説明しています。本文をよくお読みいただき、安全に正しくお使いください。

 <b>警告</b>	この表示の欄は「死亡または重傷を負うおそれのある」内容です。
 <b>注意</b>	この表示の欄は「損害を負うおそれまたは物的損害が発生するおそれのある」内容です。
 <b>禁止</b>	してはいけない「禁止」内容です。
 <b>必ず守る</b>	必ず守っていただく内容です。
<b>お願い</b>	本器を最良の状態を保つために守っていただきたい内容です。
<b>お知らせ</b>	本器の使用・点検に関連して、お客様に知っていただきたい補足事項です。

## 注意

● 本器を子どもの手の届く場所に置かない。

▶ 故障やけがをするおそれがあります。



● 電池は火中に投じない。

▶ 破裂してけがをするおそれがあります。

● 本器を業務用として使用しない。

● 充電式の電池を使用しない。

▶ 公称電圧が1.2V以下の充電式電池は本器の動作に必要な電圧が得られないため、誤動作や故障の原因になります。

必ず指定の電池(単4形アルカリ乾電池)を使用してください。

● 新しい電池と古い電池、種類の違う電池を同時に使用しない。

● マンガン乾電池を使用しない。

▶ 液漏れや発熱、破裂のおそれがあり、本器の故障、けがなどの原因になります。



禁止

# 安全上のご注意(つづき)

本器は精密に作られております。故障・誤動作・測定精度低下を防ぐため、次のことを守ってご使用ください。

## ■取り扱いについて

### 注意



禁止

- 本器の分解や水洗いは絶対に行わない。  
▶ 故障するおそれがあります。
- 過度の衝撃や振動を与えない。  
▶ 故障するおそれがあります。



必ず守る

- 10℃以上の温度差がある場所に移動させた場合、2時間以上放置してから使用する。  
▶ 正しい測定ができないおそれがあります。

## ■保管について

 **注意**

- 保管の際は、センサーキャップを閉めて保管する。  
なるべくチャック付きポリ袋に入れることをお勧めします。
- ▶次のようなところには絶対に保管しないでください。  
故障するおそれがあります。
  - ・芳香剤、たばこ、スプレー等、強いにおいのするところ。
  - ・直射日光の当たるところ。
  - ・暖房器具に近いところ。
  - ・温度や湿度の変化が大きいところ。
  - ・保管温度範囲外のところ。  
(車内などは温度が高くなりまた、寒冷地では温度が低くなりますので絶対に放置しないでください。)
  - ・湿度が高く、水のかかるところ。
  - ・ほこりが発生しやすいところ。
  - ・アルコール類に近いところ。

**必ず守る**

# 安全上のご注意(つづき)

## ■お手入れについて

### 注意



必ず守る

- 本器の汚れは水で湿らせ固く絞った柔らかい布で拭く。
  - ▶清掃に熱湯や洗剤、ベンジン、シンナー等のご使用しないでください。
  - ▶センサーに悪影響を及ぼすおそれがあります。

### 警告



禁止

- 車両の運転や機械操作の最中に測定を行わない。
  - ▶注意が散漫になり、思わぬ事故を起こすおそれがあります。
  - ▶自動車等の運転中に本器を使用したことに起因する事故の責任に対して本器の製造者および販売に携わる関係者は一切の責任を負いません。

### 注意



禁止

- 唾液や水などがセンサー内部に入らないようにする。
  - ▶故障するおそれがあります。



## ■測定上の注意

### 注意



必ず守る

●食事、喫煙、オーラルケア用品を使用した直後に測定しない。

▶本器は呼気中のアルコール濃度を測定するためお酒を飲んでいなくても、アルコール成分を含んだものや強いにおいを含んでいるものを口にした後は、センサーが反応することがあります。

(例：たばこ、オーラルケア用品など)

うがいをするもしくは20分以上経過してから、はかってください。

ご使用前に

# 各部の名称/付属品

## 表面

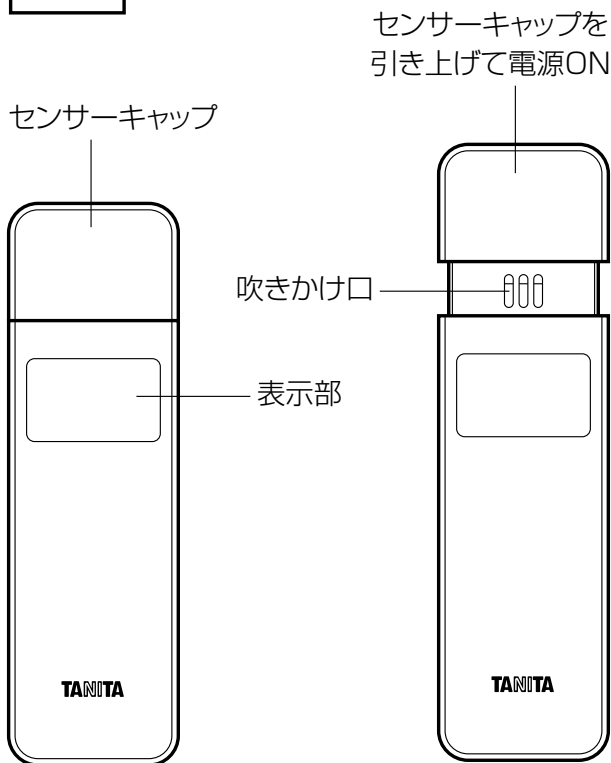

## 裏面

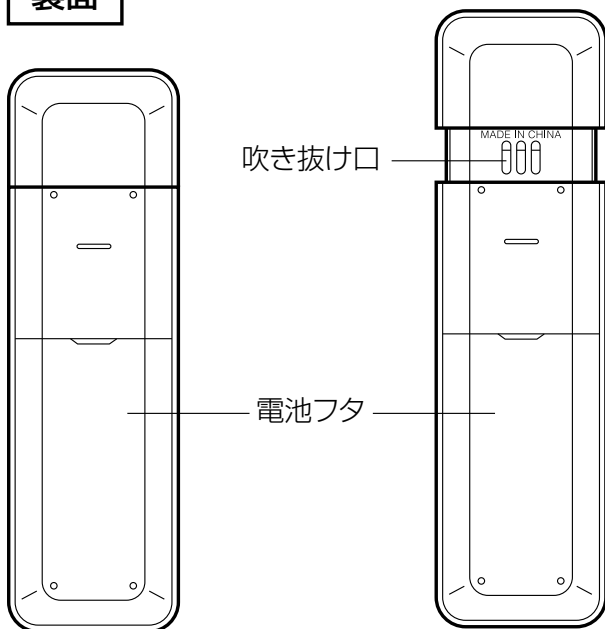

ご使用前に

## 付属品の確認

- 取扱説明書(本書)保証書付
- お試し用電池  
単4形アルカリ乾電池(LR03)×2本
- チャック付きポリ袋

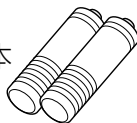

※不足しているものがありましたら、弊社お客様サービス相談室(☎裏表紙参照)までご連絡ください。

# 各部の名称/付属品 (つづき)

## 表示部

測定スタート表示  
(吹きかけ待機)

センサー寿命表示

メモリー  
表示

換気お知らせサイン

SENSOR  
MEMORY

START

↑  
0.00  
↓

OVER  
mg/L

測定単位

主に測定結果表示

前回値増減比較

センサー使用回数  
を超えたときの表示  
または、測定値が  
0.50mg/L以上の  
ときの表示

# 電池を入れる・交換する

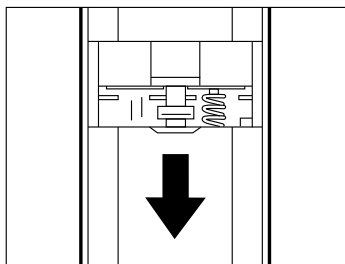

1. 本器裏面の電池フタをはずす。  
電池フタをスライドさせてはずします。

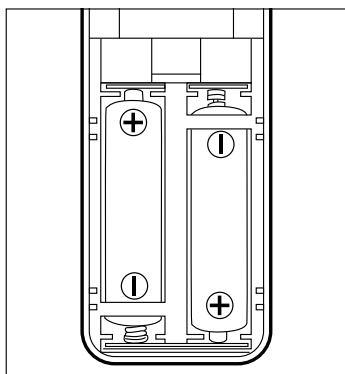

2. 電池の極性(+)(-)を間違えないように注意して、電池(単4形アルカリ乾電池)を入れる。

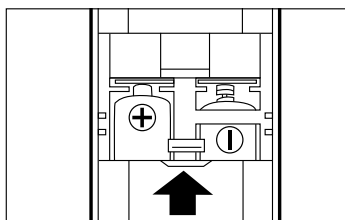

3. 電池フタを取り付ける。  
「カチッ」と音がするまで押し込んでください。

電池が消耗すると表示部に「L0」が表示されます。速やかに新しい単4形アルカリ乾電池2本と交換してください。必ず2本同時に交換してください。

# 電池を入れる・交換する(つづき)

## お願い



禁止

- 充電式の電池を使用しない。
  - ▶公称電圧が1.2V以下の充電式電池は、本器の動作に必要な電圧が得られないため、誤動作や故障の原因になります。必ず指定の電池(単4形アルカリ乾電池)を使用してください。
- 新しい電池と古い電池、種類の違う電池を同時に使用しない。
- マンガン乾電池を使用しない。
  - ▶液漏れや発熱、破裂のおそれがあり、本器の故障、けがなどの原因になります。



必ず守る

- 電池は⊕⊖の方向を正しく入れてください。
  - ▶間違えると故障するおそれがあります。

## お知らせ

- 付属の「お試し用電池」は工場出荷時に納められたものですので、寿命が短くなっている場合があります。
- 使用済み電池はお住まいの市町村区の廃棄方法に従って処理してください。

# 測定前クリーニング

正しく測定していただくため、ご使用前に測定前クリーニングを行ってください。

特に初めてご使用いただく場合や、長期間保管後にお使いいただく場合には、5回程度センサーの測定前クリーニングを行ってください。

## ●測定前クリーニング開始

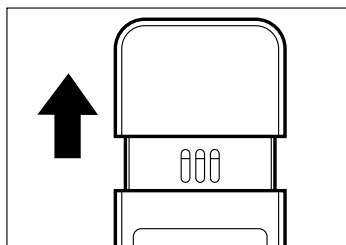

1.センサーキャップを引き上げて電源をONする。

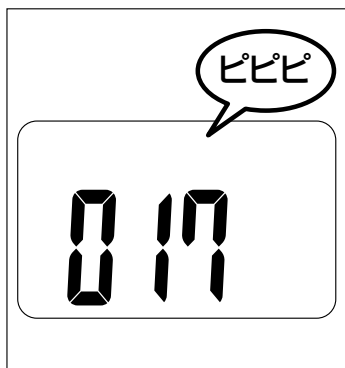

2.ピピピと音がしてセンサー使用回数が表示される。  
※初回は「000」が表示されます。

## 測定前クリーニング(つづき)

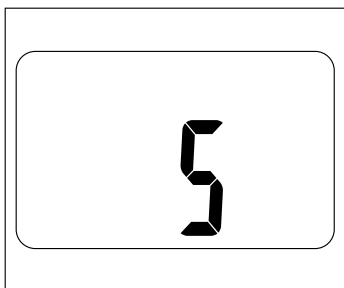

3. カウントダウンを開始する。  
「5→4→3→2→1→0」とカウントダウンします。  
(☞P.17参照)

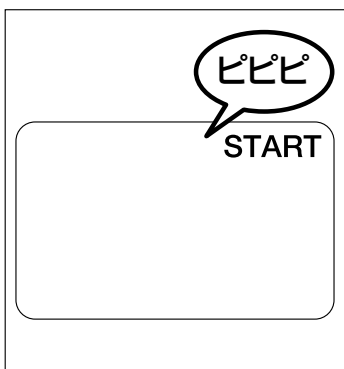

4. ピピピと音がして、「START」が表示される。  
**息を吹きかけず、そのまま待つ。**

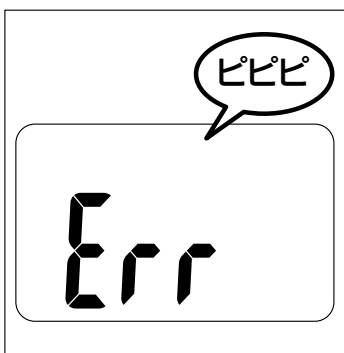

5. 「Err」が点滅する。  
電源が切れたら測定前クリーニング完了です。  
センサーキャップを閉じてください。



## お知らせ

- ご使用の状態により、カウントダウンの時間が変わります。

連続測定するとき	約 5秒間
電源を初めて入れたとき 0.30mg/L以上の測定をしたとき 前回測定から30分経過したとき	約15秒間

# 測定する

## 警告



必ず守る

- 本器は飲酒運転の可否を判定するものではありません。自動車等の運転、機械操作及び危険を伴う作業をするための判断には絶対に使用しないでください。

## ● 測定準備

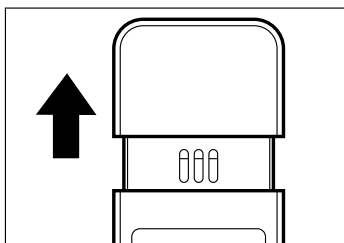

1. センサーキャップを引き上げて電源をONする。

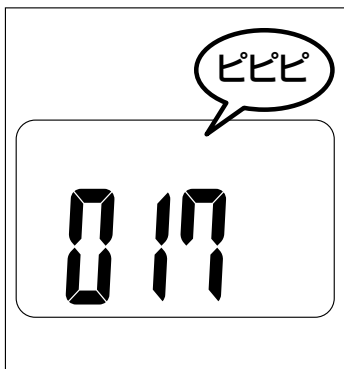

2. ピピピと音がし、表示部にセンサー使用回数が表示される。  
※初回は「000」が表示されます。

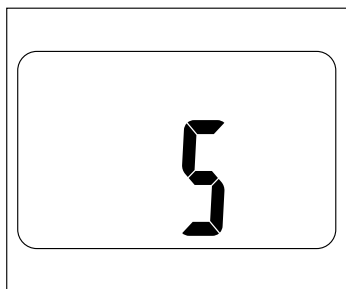

### 3.カウントダウンを開始する。

「5→4→3→  
2→1→0」と  
カウントダウン  
します。  
(P.17参照)

### ●測定開始

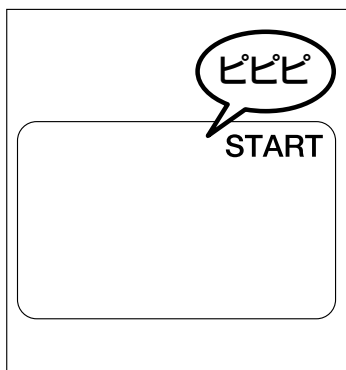

### 4.ピピピと音がし、表示部に「START」が表示される。

# 測定する (つづき)

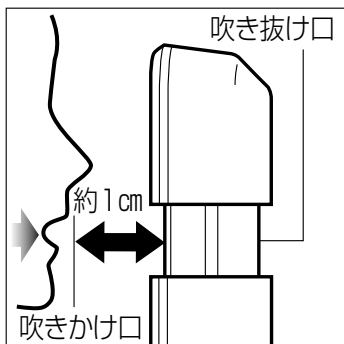

5. 吹きかけ口から1cm程度離して約4～5秒間息を吹きかける。  
ピピピと音がしたら、測定完了です。

## お知らせ

●ピピピと音がし、「Err」が点滅した場合は測定エラーです。

以下の場合、測定エラーとなることがあります。

- ▶「START」が表示されてから約6秒以内に息を吹きかけていない。
- ▶吹きかけが不足している。
- ▶吹きかけを途中でやめる。
- ▶吹きかけ口および吹き抜け口を指でふさいでいる。

●測定エラーの場合、センサー使用回数はカウントされません。

ピピピ

Err

## ●測定結果

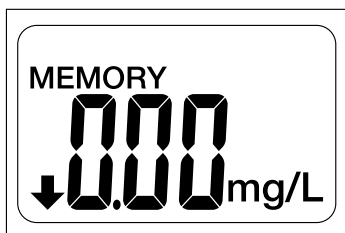
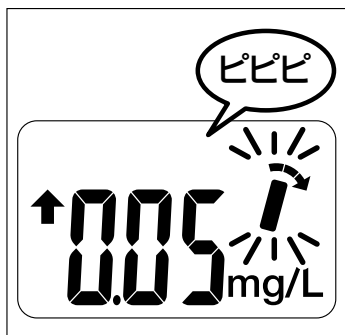

6.ピピピと音がして測定結果と換気お知らせサインが約4秒間表示される。

7.前回の測定結果と今回の測定結果が約5秒間交互に表示される。

①前回の測定結果が表示されます。

②前回より測定結果が高い場合は「↑」、同じ場合は「←」、低い場合は「↓」が表示されます。

## 測定する (つづき)

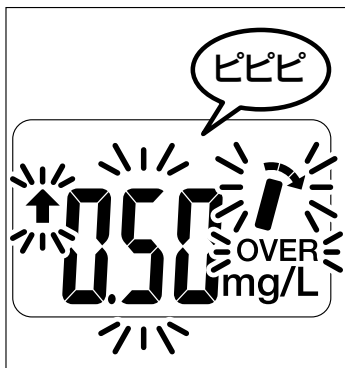

- ③測定結果で上限数値を超えるとピピピと音がし、「OVER」点滅する。

測定結果が終了すると電源が切れます。

# 換気お知らせサイン

測定後、本器内部にガスが残ることがあります。測定結果表示中に $\uparrow$ が点滅しますので、本器を数回振ってガスを取り除いてからセンサーキャップを閉めてください。

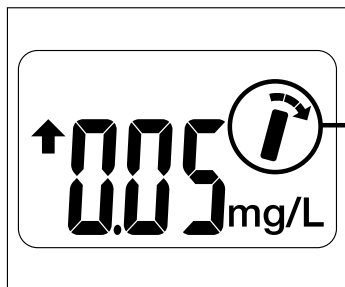

測定後換気お知らせサイン

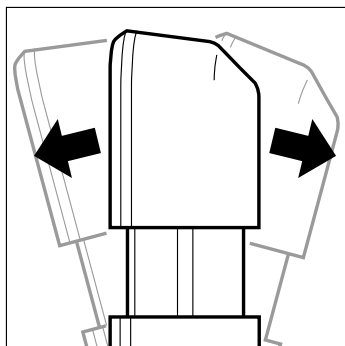

## お知らせ

- ガスが残っていると正確な測定ができません。
- 本器に水滴が付着している場合は水滴を拭き取ってください。

# センサー使用回数

- センサーキャップを引き上げると、最初にセンサー使用回数が表示されます。
- 購入後1年経過または、センサー使用回数が1000回以上になった場合のどちらか早い方がセンサー寿命です。
- 測定結果が表示されるとセンサー使用回数が1回カウントされます。  
測定を途中で中止したり、測定エラーが出た場合はカウントされません。

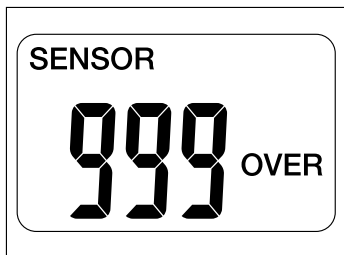

1. センサー使用回数が1000回以上になると「SENSOR」「OVER」が点灯表示します。

## お知らせ

- センサー使用回数が1000回以上になると精度を保証できなくなります。継続してご使用いただく場合は新規購入してください。



# 故障かな？

現象	ご確認ください
測定結果が高めに出る	<ul style="list-style-type: none"><li>● 口の中にアルコール成分が残っていませんか？ ▶ うがいをして再度はかってください。</li><li>● 飲食直後、喫煙、オーラルケア用品使用後にはかかっていませんか？ ▶ 飲食後20分以上経過してからはかってください。 ▶ うがいをして再度はかってください。</li><li>● 本器に強いにおいがしみついていませんか？ ▶ 本器を数回振ってにおいを取り除いてください。</li><li>● においがある場所ではかかっていませんか？ ▶ 場所を変えてはかってください。</li></ul>
測定結果が低めに出る	<ul style="list-style-type: none"><li>● 約4～5秒間、きちんと息を吹きかけましたか？ ▶ 息を吹きかける時は、約4～5秒間しっかりと吹きかけてください。</li></ul>



必要に応じて

# 故障かな？ (つづき)

現象	ご確認ください
測定結果が低めに出る	<ul style="list-style-type: none"><li>●風のある場所ではかっていませんか？<ul style="list-style-type: none"><li>▶場所を変えてはかってください。</li></ul></li></ul>
測定結果が一致しない	<ul style="list-style-type: none"><li>●風のある場所ではかっていませんか？<ul style="list-style-type: none"><li>▶場所を変えてはかってください。</li></ul></li><li>●においがある場所ではかっていませんか？<ul style="list-style-type: none"><li>▶場所を変えてはかってください。</li></ul></li><li>●口の中にアルコール成分が残っていませんか？<ul style="list-style-type: none"><li>▶うがいをして再度はかってください。</li></ul></li><li>●飲食直後、喫煙、オーラルケア用品使用後にはかっていませんか？<ul style="list-style-type: none"><li>▶飲食後20分以上経過してからはかってください。</li><li>▶うがいをして再度はかってください。</li></ul></li></ul>

現象	ご確認ください
飲酒していないのにアルコール濃度の数値が表示される	<ul style="list-style-type: none"><li>● 飲食直後、喫煙、オーラルケア用品使用後にはかかっていませんか？<ul style="list-style-type: none"><li>▶ 飲食後20分以上経過してからはかってください。</li><li>▶ うがいをして再度はかってください。</li></ul></li><li>● においがある場所ではかかっていませんか？<ul style="list-style-type: none"><li>▶ 場所を変えてはかってください。</li></ul></li><li>● 本器の内部にお酒のにおいが溜まっていませんか？<ul style="list-style-type: none"><li>▶ 本器を4回～5回振ってください。</li></ul></li></ul>
センサーキャップを引き上げて電源ONしても何も表示しない	<ul style="list-style-type: none"><li>● 電池が消耗していませんか？<ul style="list-style-type: none"><li>▶ 電池を新しいものと交換してください。</li></ul></li><li>● 電池が逆に入っていませんか？<ul style="list-style-type: none"><li>▶ 電池を正しく取りつけてください。</li></ul></li><li>● 電池の電極にゴミがついていませんか？<ul style="list-style-type: none"><li>▶ 電極のゴミを取り除いてください。</li></ul></li></ul>

# 故障かな？ (つづき)

現象	ご確認ください
 <p>が表示される</p>	<ul style="list-style-type: none"><li>● 「<b>START</b>」表示してから6秒以内に吹きかけましたか？<ul style="list-style-type: none"><li>▶ 「<b>START</b>」表示してから6秒以内に吹きかけてください。</li></ul></li><li>※ 測定前クリーニング終了時に表示される「<b>Err</b>」は異常ではありません。</li></ul>
 <p>が表示される</p>	<p>「<b>SENSOR</b>」「<b>OVER</b>」点灯</p> <ul style="list-style-type: none"><li>● センサー使用回数が1000回以上になっていませんか？<ul style="list-style-type: none"><li>▶ センサー使用回数が1000回以上になると精度保証できなくなります。</li></ul></li></ul> <p>継続してご使用いただく場合は、新規購入してください。</p>

現象	ご確認ください
<div data-bbox="111 399 306 519" style="border: 1px solid black; padding: 5px; text-align: center;">  </div> <p data-bbox="107 532 302 633">が表示される</p>	<p data-bbox="346 351 505 394">「Lo」点灯</p> <ul style="list-style-type: none"> <li data-bbox="346 397 798 479">●電池が消耗していませんか？</li> <li data-bbox="391 483 798 701">▶速やかに新しい単4形アルカリ乾電池2本と交換してください。必ず2本同時に交換してください。</li> </ul>

# 仕様

検知方式	半導体ガスセンサー
センサー寿命	購入後1年経過または、センサー使用回数が1000回以上になった 〔 <b>SENSOR</b> 〕〔 <b>OVER</b> 〕点灯)場合 (どちらか早い方)
呼気中アルコール濃度測定範囲	0.00~0.50mg/L 0.05mg/L単位 (0.05mg/L未満は0.00mg/L表示)
センサー使用回数表示	0~999回 1000回以上は〔 <b>SENSOR</b> 〕 〔 <b>OVER</b> 〕表示
前回値増減比較	〔↑〕〔←〕〔↓〕表示
過去メモリー	前回値
電源	DC3V 単4形アルカリ乾電池 (LR03)×2本
使用温度範囲	5~35℃(結露なきこと)
保管温度範囲	0~40℃(結露なきこと)
寸法	約幅32×高さ105×奥行17mm
質量	約31g(乾電池含まず)
主な材質	ABS、PMMA
生産国	中国
付属品	お試し用電池(単4形アルカリ乾電池(LR03)×2本)、 取扱説明書(本書)保証書付、 チャック付きポリ袋

※デザイン及び仕様は予告なく変更する場合があります。

## アフターサービスについて

### 1、保証書について

保証書は、必ず「販売店名、お買い上げ日」などの記入をお確かめになり、保証内容をよくお読みいただき、大切に保管してください。

保証期間は、お買い上げ日より1年間です。

### 2、修理を依頼される時

・保証期間中は、弊社お客様サービス相談室へお電話にてご連絡のうえ、本器に保証書を添えてお送りください。

・保証期間(購入後1年)が過ぎますと、センサーの特性上、精度を保証できなくなるため、新規にご購入していただくこととなりますので、ご了承ください。

### 3、ご不明な点は弊社お客様サービス相談室にお問い合わせください。

## 〈無料修理規定〉

1、取扱説明書等の注意書きに従った正常な使用状態で保証期間内に故障した場合には無料修理をさせていただきます。

2、保証期間内に故障して無料修理をお受けになる場合には、弊社お客様サービス相談室にご連絡の上、本器と保証書をお送りください。

3、ご贈答品等で保証書に必要事項が記入されていない場合には、弊社お客様サービス相談室へご相談ください。

4、保証期間内でも次の場合には、有料修理となります。  
イ、使用上の誤り及び不当な修理や改造による故障及び損傷

ロ、お買い上げ後の落下等による故障及び損傷

ハ、火災、地震、水害、落雷、ガス害、塩害その他の天災地変、公害や異常電圧による故障及び損傷

ニ、保証書の提示がない場合

ホ、保証書にお買い上げの年月日、お客様名、販売店名の記入のない場合、あるいは字句を書き替えられた場合

5、保証書は、日本国内においてのみ有効です。

6、保証書は、再発行致しませんので紛失しないように大切に保管してください。

※保証書に明示した期間、条件のもとにおいて無料修理をお約束するものです。従ってこの保証書によって、お客様の法律上の権利を制限するものではありませんが、保証期間(購入後1年)終了後は、センサーの特性上、精度を保証できなくなるため、新規にご購入していただくこととなりますので、ご了承ください。

# 保証書

販売店様へ

ご購入時に貴店にて、保証書の所定事項(お買い上げ日、販売店様欄に捺印)をご記入のうえ、お客様にお渡しください。

お客様へ

本書は、無料修理規定により無料修理を行うことをお約束するものです。お買い上げの日から下記保証期間中に故障が発生した場合は、本書をご提示のうえ、弊社お客様サービス相談室に修理をご依頼ください。

※お客様の個人情報は、修理完了品の発送にのみ使用させていただきます。この間、お客様の個人情報は、第三者が不当に触れることのないよう、弊社規定に基づき、責任を持って管理致します。

品名	アルコールチェッカー EA-100		
保証期間	購入後1年または、1000回測定 (「SENSOR」「OVER」点灯)するまで (どちらか早い方)		
お買い上げ日	年	月	日
お客様様	ご住所〒		
	お名前		様
	お電話 ( )		
販売店	店名・所在地		
	電話 ( )		(印)

©2017-2020 TANITA Corporation

株式会社 **タニタ**

本社・お客様サービス相談室

〒174-8630 東京都板橋区前野町1-14-2

タニタ サービスセンター

〒014-0113 秋田県大仙市堀見内字下田茂木添28-1

ホームページアドレス <https://www.tanita.co.jp/>

お問い合わせ先

フリーダイヤル



**0120-133821**

携帯電話からはフリーダイヤルにつながりません。  
携帯電話からのお問い合わせはナビダイヤルをご利用ください。

ナビダイヤル



**0570-783551**

通話料はお客様負担となりますのでご了承ください。

受付時間 / 9:00～18:00 (祝日を除く月～金)

EA1007601(1)-2004GN